

## Interrupteur crépusculaire programmable

6LE002825A

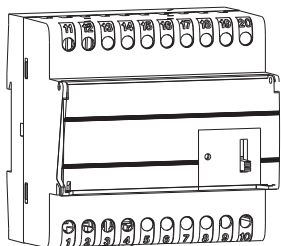

### EE110, 04011

#### Principe de fonctionnement

L'interrupteur crépusculaire programmable EE110, 04011 commande automatiquement des circuits d'éclairage selon un programme établi par l'utilisateur, en fonction de l'éclairement naturel.

- en période d'autorisation de marche, la sortie sera active ou non, selon le niveau d'éclairement mesuré par la cellule photorésistante
- en période d'interdiction de marche, la sortie sera inactive quel que soit le niveau de luminosité.

La temporisation du contact, à l'enclenchement et au déclenchement, permet d'éviter les commutations intempestives lors de variations brutales de luminosité: éclairs, phares de voitures etc...

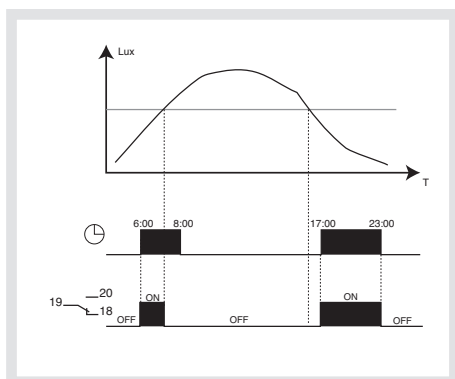

#### Description du produit

L'interrupteur crépusculaire programmable EE110, 04011 est composé de 2 parties:

- un interrupteur crépusculaire comportant:
  - ① Commutateur pour la sélection des forçages permanents marche ou arrêt, du mode automatique ou mode test.
  - ② Commutateur pour la sélection de la gamme de luminosité
  - ③ Potentiomètre pour le réglage du seuil de luminosité
  - ④ Voyant pour la visualisation de l'état de sortie.

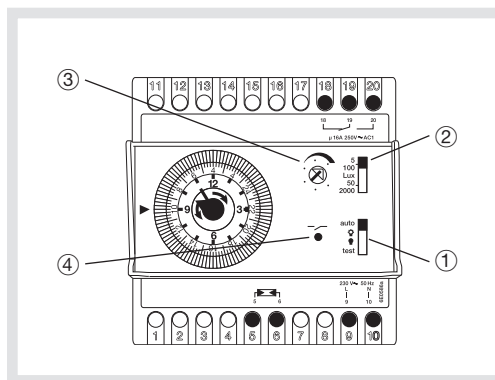

- un programmeur pour établir le cycle automatique de fonctionnement

#### Mise à l'heure

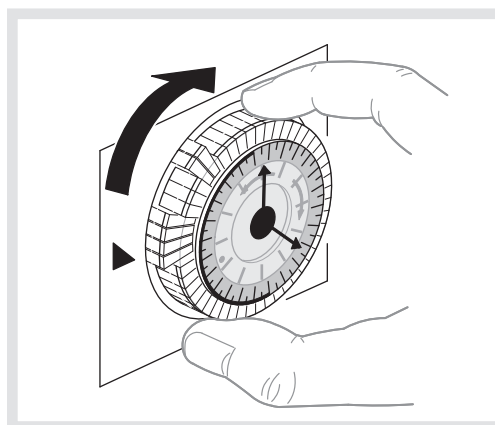

#### Programmation

Cadran de commande

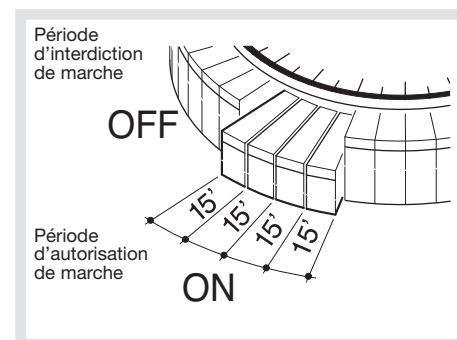

#### Forçages permanents

Le commutateur ① permet de faire des forçages permanents, prioritaires à la programmation et au seuil de luminosité.

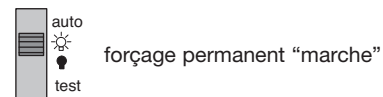

#### Réglage du seuil de luminosité:

La position "test" du commutateur ① facilite le réglage du seuil d'éclairement en supprimant la temporisation à l'enclenchement et au déclenchement.

Sélectionner la plage de sensibilité correspondant à l'application (commutateur ②):

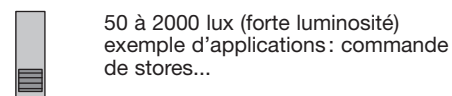
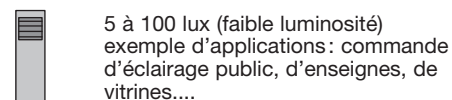

Mettre le commutateur ① en position "test"; au moment choisi de la journée, tourner le potentiomètre de réglage ③ jusqu'au seuil de commutation (allumage du voyant ④); remettre le commutateur en position "auto" mode de fonctionnement normal de l'appareil.



## Dämmerungsschalter mit analoger Tagesschaltuhr

6LE002825A

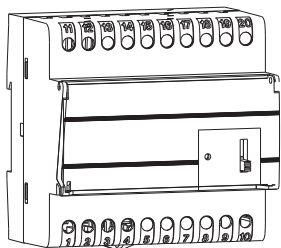

### EE110, 04011

#### Funktionsprinzip

Der Dämmerungsschalter EE110, 04011 schaltet den Ausgang in Abhängigkeit von der Helligkeit und den vom Benutzer festgelegten Freigabezeiten.

- Während den Freigabezeiten wird der Ausgang in Abhängigkeit von der Helligkeit geschaltet.
- Während den Sperrzeiten wird der Ausgang unabhängig von der Helligkeit ausgeschaltet.

Eine Verzögerung beim Ein- und Ausschalten sorgt dafür, daß der Ausgang des Dämmerungsschalters bei kurzen Lichteinwirkungen (Blitz, Autoscheinwerfer, usw...) nicht anspricht.

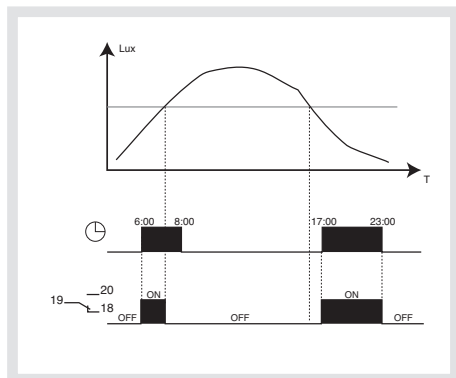

#### Produktbeschreibung

Der EE110, 04011 besteht aus zwei Teilen:

- der Dämmerungsschalter mit:
  - ① Schalter für die Wahl der Handbedienungen, des Automatikbetriebs und der Testfunktion.
  - ② Schalter zur Wahl des Helligkeitsbereichs.
  - ③ Potentiometer zur Einstellung des Helligkeitswertes.
  - ④ LED zur Schaltzustandsanzeige.

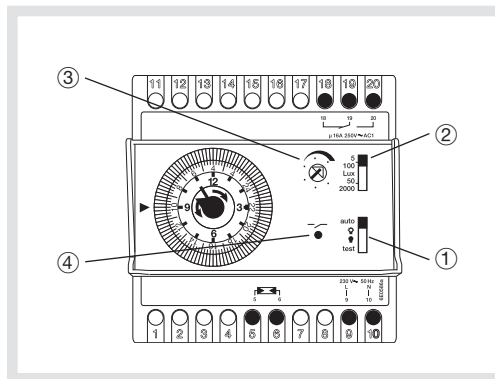

- einer Schaltuhr, zur Programmierung der Freigabezeiten.

#### Zeiteinstellung

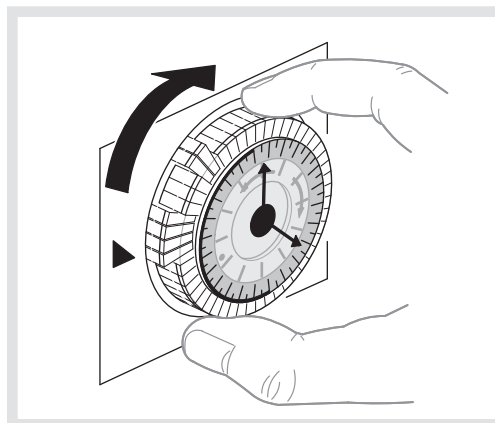

#### Programmierung

Schaltsscheibe

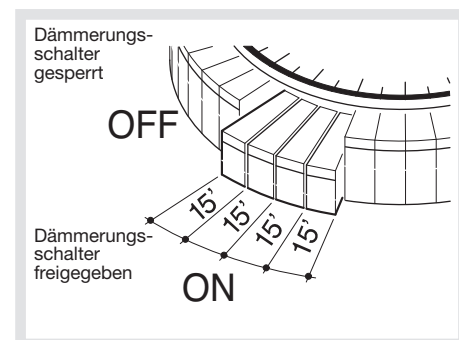

#### Handbedienung

Der Schalter 1 erlaubt eine Handbedienung. Unabhängig vom Programmablauf und dem erfaßten Helligkeitswert des Helligkeitsfühlers, hat die Handbedienung absoluten Vorrang.



#### Einstellen des Helligkeitswertes:

Die Position "test" des Schalters ① erleichtert die Einstellung des Helligkeitswertes, in dem die Verzögerung beim Ein- und Ausschalten aufgehoben wird.

Auswahl des Helligkeitsbereichs, welcher der Anwendung entspricht (Schalter ②):

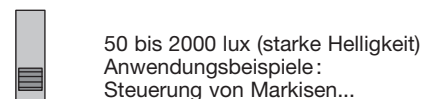
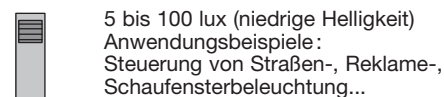

Den Schalter ① auf Position "test" stellen; Beim Erreichen des gewünschten Helligkeitswertes, den Potentiometer ③ bis zum Einschalten der LED ④ drehen, den Schalter wieder auf Position "auto" stellen, d.h... in den normalen Betriebsmodus setzen.

## Installation des Helligkeitsfühlers

Um den sicheren Betrieb des Dämmerungs-schalters zu gewährleisten, sollte der Helligkeitsfühler vor Staub und Feuchtigkeit geschützt montiert werden. Außerdem sollte der Montageort so gewählt werden, daß der Fühler nicht durch direkte Lichteinstrahlung, der Sonne oder einer anderen Lichtquelle beeinflusst wird.

In der Betriebsart "auto" ist der Ausgang bei einer Verbindungsunterbrechung zwischen Fühler und Modulargerät ausgeschaltet.

Vor dem Anschluß des Helligkeitsfühlers oder sonstigen Eingriffen am Dämmerungsschalter ist die 230V Versorgungsspannung wegzuschalten.

### DE Garantie

24 Monate gegen Material- und Fabrikationsfehler, ab Fertigungsdatum. Fehlerhafte Geräte sind dem üblichen Großhändler auszuhandigen. Die Garantie kommt nur zum Tragen, wenn das Rücksendeverfahren über Installateur und Großhändler gewahrt wurde, und wenn nach Begutachtung durch unsere Abteilung Qualitätsprüfung kein Fehler infolge unsachgemäßen Einbaus und/ oder kunstregelwidriger Anwendung festgestellt wurde. Etwaige Anmerkungen zur Erläuterung des Fehlers sind dem Gerät beizufügen.

 Korrekte Entsorgung dieses Produkts (Elektromüll).

(Anzuwenden in den Ländern der Europäischen Union und anderen europäischen Ländern mit einem separaten Sammelsystem).

Die Kennzeichnung auf dem Produkt bzw. auf der dazugehörigen Literatur gibt an, dass es nach seiner Lebensdauer nicht zusammen mit dem normalen Hausmüll entsorgt werden darf. Entsorgen Sie dieses Gerät bitte getrennt von anderen Abfällen, um der Umwelt bzw. Der menschlichen Gesundheit nicht durch unkontrollierte Müllbeseitigung zu schaden. Recyceln Sie das Gerät, um die nachhaltige Wiederverwertung von stofflichen Ressourcen zu fördern.

Private Nutzer sollten den Händler, bei dem das Produkt gekauft wurde, oder die zuständigen Behörden kontaktieren, um in Erfahrung zu bringen, wie sie das Gerät auf umweltfreundliche Weise recyceln können.

Gewerbliche Nutzer sollten sich an ihren Lieferanten wenden und die Bedingungen des Verkaufsvertrags konsultieren. Dieses Produkt darf nicht zusammen mit anderem Gewerbemüll entsorgt werden.

Verwendbar in ganz Europa  und in der Schweiz

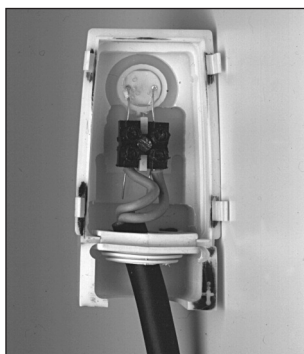
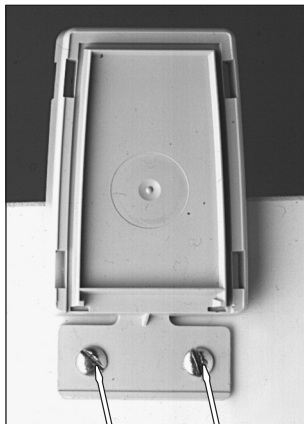
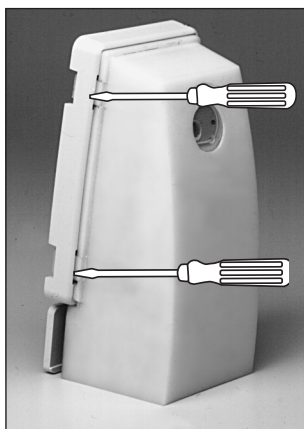

## Technische Daten

### Elektrische Daten:

- nennspannung 230V~ +10/-15% 50 Hz  
240V~+/-6%
- leistungsaufnahme 1,5 VA max.
- ausgang 1 potentialfreier Wechsler
- Max. Schaltleistung
  - AC1 16A 230V~
  - glühlampe 2000W 230V~
  - halogenlampe 1000W 230V~
- Leuchtstofflampen
  - unkompensiert 1000W 230V~
  - reihenkompensiert (10µF) 1000W 230V~
  - parallelkompensiert (15µF) 200W 230V~
  - duo Schaltung 1000W 230V~
- maßnahme des Typs 1B
- erschmutzungsgrad 2
- softwarestruktur klasse A
- nennstoßspannung 4 kV
- Verwendung bis max. < 2000
- vorsicherung: Schutzschalter 16A
- strom und Spannung gemeldet für die Bedürfnisse der EMVStörabstrahlungsmessungen : 230V~ / 0.5A

### Betriebsdaten:

- 2 empfindlichkeitsbereiche 5 bis 100 lux  
50 bis 2000 lux
- zyklus 24 Stunden
- kleinster Programmschritt 15 Minuten
- ganggenauigkeit ± 6 Min./Jahr
- gangreserve 200 Stunden
- nach 120 Stunden Ladedauer bei 20 °C,
- Verzögerungszeit beim Ein- und Ausschalten 15 bis 60 s.
- betriebstemperatur -30 °C bis +60 °C (Fühler),  
-10 °C bis +45 °C (Modulargerät)
- lagertemperatur -20 °C bis +60 °C
- schutzart (Fühler) IP54
- schutzklasse (Fühler) II

-Steuerung mit unabhängiger Montage zur Paneelmontage (DIN-Schiene)

### Abmessungen:

- (gehäuse) 17,5 mm x 5
- (fühler) 32 x 48 x 37 mm

### Anschlußgrößen:

- modulargerät 0,5 bis 4 mm<sup>2</sup>
- fühler 0,75 bis 2,5 mm<sup>2</sup>
- max. Länge zwischen Gehäuse und Fühler 50 m
- befestigung des Fühlers mittels 2 Schrauben Ø 2,5 mm



Anschluss Lastausgang: Bei einer Ladungsintensität von >10 A, ist ein Kabel von mindesten 2,5 mm<sup>2</sup> im Querschnitt zu verwenden.

