

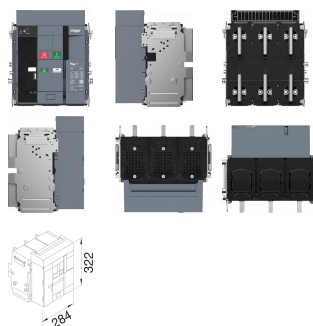

HW1E316DE



Disjoncteur Ouvert HW1 66kA 1600A 3P Débrochable pour TU sentinel Energy

Caractéristiques techniques

Courant électrique

Courant assigné nominal	1 600 A
Pouvoir de coupure ultime Icu sous 400 V AC selon IEC 60947-2	66 kA
Pouvoir de coupure de service Ics sous 230 V AC selon IEC 60947-2	55 kA
Pouvoir de coupure de service Ics sous 400 V AC selon IEC 60947-2	55 kA

Endurance

Endurance mécanique nombre de manœuvres	30 000
---	--------

Equipement

Nombre contact auxiliaire inverseur	3
-------------------------------------	---

Tension

Tension assignée d'isolement	1 000 V
Tension assignée de tenue aux chocs	12 000 V
Type de tension d'alimentation	AC

Valeur de résistance

Résistance interne	50 $\mu\Omega$
--------------------	----------------

Architecture

Nombre de pôles	3
Type de boîtier	Débrochable
Type de pôles	3P3D

Déclenchements

Temps de reponse à la fermeture	45 ms
---------------------------------	-------

Puissance

Puissance dissipée totale sous IN	358,60 W
-----------------------------------	----------