

Auslöseband für Charakteristik E in Abhängigkeit vom Vielfachen des Bemessungsstromes

SLS-Schalter

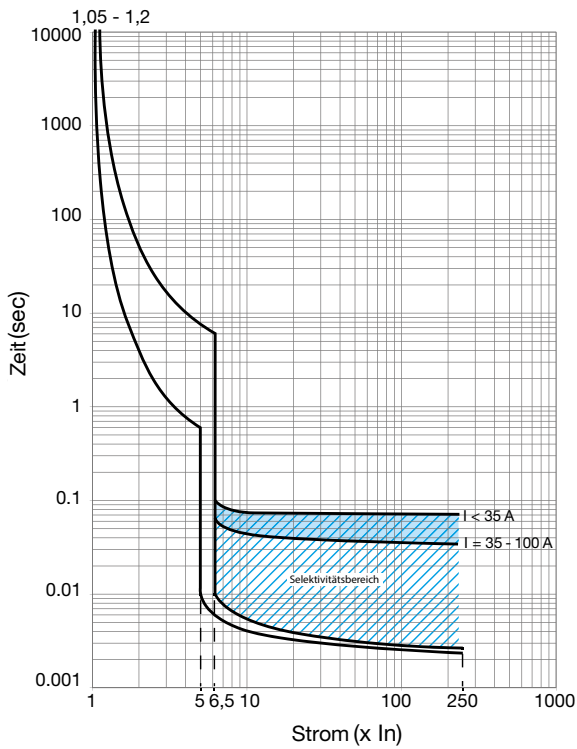

Kurzschlussselektivität in der Kaskade SLS - LS

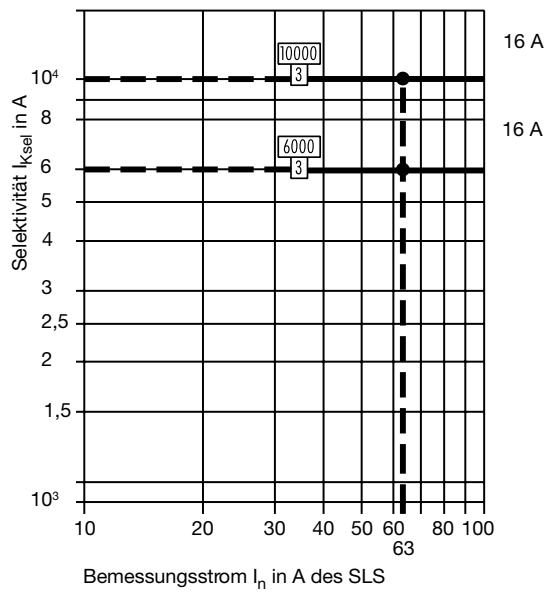

Unabhängig vom Bemessungsstrom des Hauptsicherungsautomaten besteht zu nachgeschalteten Sicherungsautomaten mit Bemessungsschaltvermögen

6000
3 bzw. 10000
3

Kurzschlussselektivität bis mindestens 6 bzw. 10 kA

Auslöseband für Charakteristik Cs in Abhängigkeit vom Vielfachen des Bemessungsstromes

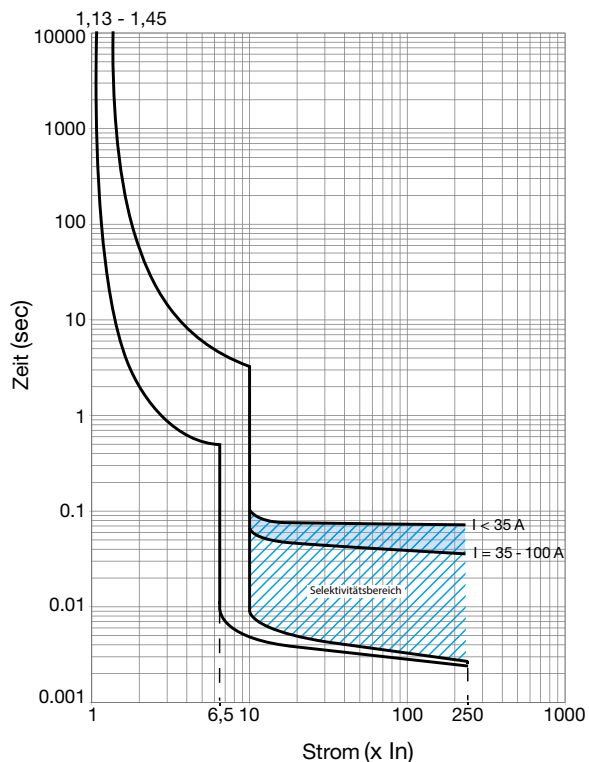

Kurzschlussselektivität in der Kaskade NH gL – SLS – LS

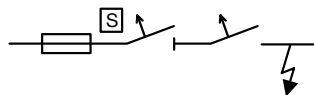

NH00gL	SLS E-Charakteristik	LS-Schalter B-Charakteristik	Selektivitätsgrenze
63 A	35 A	16 A	>6 kA
63 A	40 A	16 A	>6 kA
63 A	40 A	25 A	>6 kA
63 A	50 A	16 A	>6 kA
63 A	50 A	25 A	>6 kA
63 A	63 A	16 A	>6 kA
63 A	63 A	25 A	>6 kA

		vorgeschaltetes Schutzorgan							
		SLS							
		E-Charakteristik			Cs-Charakteristik				
		16 ~ 35A 25kA	40 ~ 63A 25kA	80 & 100A 25kA	16 ~ 35A 25kA	40 ~ 63A 25kA	80 & 100A 25kA		
nach- geschaltetes Schutzorgan	LS-Schalter	6 ~ 63A	6 kA	25	25	25	25	25	25
		6 ~ 63A	10 kA	25	25	25	25	25	25

Technische Daten

	HTN...E	HTS...E
Normen	 nach E DIN VDE 0641-21	
Polzahl	1, 3-phasig, 1+N, 3+N, 1-polig-schaltend	
Auslösecharakteristik	Überlast: $1,05 - 1,2 \times I_n$ Kurzschluss: $5 - 6,25 \times I_n$	
Bemessungsspannung U_n	230 / 400 V~	
Bemessungsströme	16 A bis 100 A	16 A bis 100 A
Bemessungsschaltvermögen I_{cn}	25 kA	
Bemessungsfrequenz	50 Hz	
Isolationskoordination	nach DIN VDE 0110 Teil 1/4.97 Überspannungskategorie IV Verschmutzungsgrad 3 Bemessungsisolationsspannung 690 V	
U_{imp}	6 kV mit Trennfunktion	
$U_{1,2}$ bei NN	9,8 kV min.	
Kontaktstellungsanzeige	0/1 über Anzeigefenster	
Schutzart	IP20	
Hüllmaße	Baugröße 2 nach DIN 43880	Baugröße 6 nach DIN 43880
Montage	Hutschiene	Sammelschiensystem nach DIN 43880, 40 mm Sammelschiensabstand 5 x 12 mm Cu und 10 x 12 mm Cu
Gebrauchslage	senkrecht	
Anschluss Zugang Abgang N-Anschluss	Käfigklemme 2,5 – 50 mm ² Käfigklemme 1,5 – 35 mm ² Käfigklemme 1,5 – 4 mm ²	automatische Steckkontaktierung QuickConnect 1,5 – 16 mm ² automatische Steckkontaktierung
Umgebungstemperatur Betrieb Lagerung	-25°C bis +55°C -25°C bis +80°C	

Maßzeichnungen HTN...E

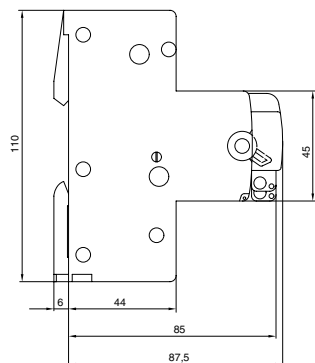
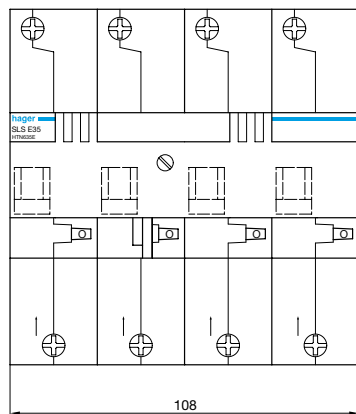

Maßzeichnungen HTS...E

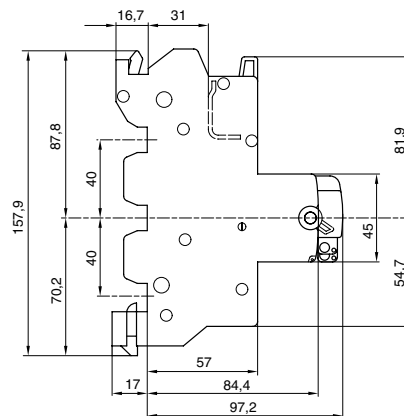
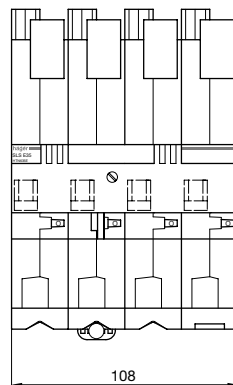

Polanzahl	Breite
1-polig	27 mm
2-polig	54 mm
3-polig	81 mm
4-polig	108 mm

Technische Daten

	HTN...C	HTS...C
Normen	 nach E DIN VDE 0641-21	
Polzahl	1, 3-phasig, 3+N, 1-polig-schaltend	
Auslösecharakteristik	Überlast: 1,13–1,45 x I _n Kurzschluss: 6,5 – 10 x I _n	
Bemessungsspannung U _n	230 / 400 V~	
Bemessungsströme	16 A bis 100 A	16 A bis 100 A
Bemessungsschaltvermögen I _{cn}	25 kA	
Bemessungsfrequenz	50 Hz	
Isolationskoordination	nach DIN VDE 0110 Teil 1/4.97 Überspannungskategorie IV Verschmutzungsgrad 3 Bemessungsisolationsspannung 690 V	
U _{imp}	6 kV mit Trennfunktion	
U _{1,2} bei NN	9,8 kV min.	
Kontaktstellungsanzeige	0/1 über Anzeigefenster	
Schutzart	IP20	
Hüllmaße	Baugröße 2 nach DIN 43880	Baugröße 6 nach DIN 43880
Montage	Hutschiene	Sammelschiensystem nach DIN 43880, 40 mm Sammelschiensienabstand 5 x 12 mm Cu und 10 x 12 mm Cu
Gebrauchslage	senkrecht	
Anschluss Zugang Abgang N-Anschluss	Käfigklemme 2,5 – 50 mm ² Käfigklemme 1,5 – 35 mm ² Käfigklemme 1,5 – 4 mm ²	automatische Steckkontaktierung QuickConnect 1,5 – 16 mm ² automatische Steckkontaktierung
Umgebungstemperatur Betrieb Lagerung	-25°C bis +55°C -25°C bis +80°C	

Maßzeichnungen HTN...C

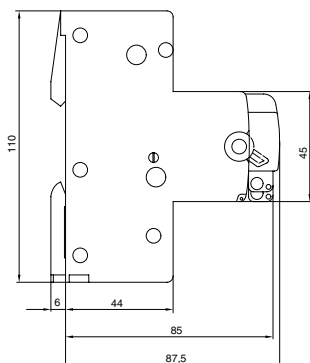
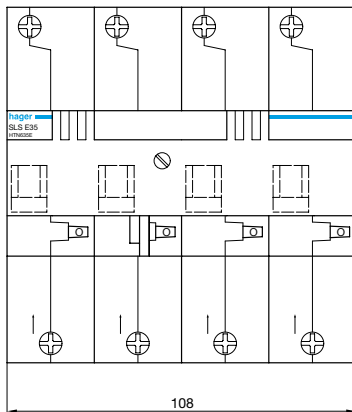

Maßzeichnungen HTS...C

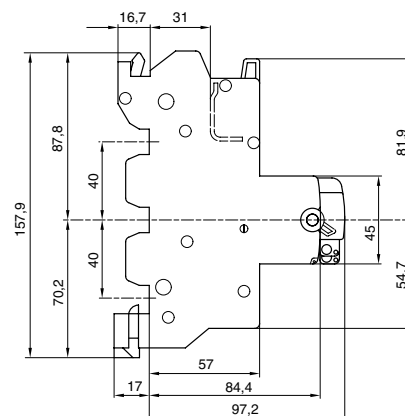
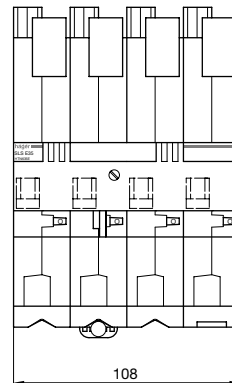

Polanzahl	Breite
1-polig	27 mm
2-polig	54 mm
3-polig	81 mm
4-polig	108 mm